



WEICON TOOLS®

No.1 in Form & Funktion

Katalog 

KABLO SOYMA ALETLERİ



reddot winner 2020



Şimdi indir

Google play

App Store



www.weicon.com/app



www.weicon-tools.com.tr

V 1.21



Management System
ISO 9001:2015
ISO 14001:2015

www.tuv.com
ID 9108636595



Aile şirketi
1947'den bu yana

WEICON GmbH & Co. KG Kablo soyucuları 1967'den beri geniş bir ürün yelpazesi geliştiriyor, üretiyor ve satıyor. Bunlar arasında Kablo soyucular, kablo sıyırıcılar ve çok yönlü kablo sıyırıcılar var. WEICON TOOLS kablo soyucuları birçok türünün sağlam, hassas, hızlı ve güvenli bir şekilde soyulması için tasarlanmıştır.

TÜV Nord'un GS mührünü taşıyorlar ve iş güvenliği açısından geliştirildi. Aletler özellikle profesyonel kullanıcıların ihtiyaçlarına göre düzenlenmiştir, hem zanaat hem de endüstriyel alanda kullanılabilir, aynı zamanda özel kullanımlar için de uygundur. WEICON TOOLS'un yanı sıra sanayi için özel kemo-teknik ürünler üretmektedir. Ürün yelpazesi tüm sanayi alanları için - üretimden onarıma ve bakıma kadar özel yapııştırıcılar ve sızdırmazlık malzemeleri, teknik spreyler ve yüksek performanslı montaj macunları ve yağları kapsamaktadır.

Şirket Genel merkezimiz 'Almanya-Münster'de dir. WEICON Dubai'de, Kanada'da, Türkiye'de, Romanya'da, Güney Afrika'da, Singapur'da, Çek Cumhuriyeti'nde, ve İspanya'da bağlı şirketlere sahiptir ve tüm dünyada 120'den fazla ülkede WEICON ortakları tarafından temsil edilmektedir.



Hızlı ve kişisel hizmet



Yoğun satış desteği



Ertesi gün teslimat



Management System
ISO 9001:2015
ISO 14001:2015

www.tuv.com
ID 9108636595



FACHVERBAND WERKZEUGINDUSTRIE e.V.

Alman alet Endüstrisi
E.V. derneği üyesi



WEICON ürünleri hakkında
detaylı bilgiye
www.weicon.com.tr
adresinden ulaşabilirsiniz

İçerik

İçerik	Sayfa
WEICON TOOLS.....	4
Kablo Soyucular	6
• S 4 - 28.....	7
• S 4 - 28 Multi.....	7
• C 4 - 16.....	9
• C 8 - 27.....	9
• C 4 - 28.....	9
• No. 4 - 16.....	9
• No. 8 - 27.....	9
• No. 4 - 28 H.....	9
• No. 4 - 28 G.....	9
• No. 28 - 35.....	9
• No. 35 - 50.....	9
Kablo Soyma Aletleri	10
• No. 5.....	10
• No. 5 Classic.....	11
• No. 6.....	11
• No. 7 Magic.....	12
• No. 7 F.....	13
• Hassas Sıyırıcı S.....	14
YENİ • ESD Hassas Sıyırıcı S.....	15
YENİ • LWL Hassas Sıyırıcı S.....	15
Sıyırıcılar	16
• Yuvarlak Kablo Sıyırıcı No. 13.....	16
• Yuvarlak Kablo Sıyırıcı No. 13 Classic.....	16
• Quadro-Sıyırıcı No. 16.....	17
• Coax-Sıyırıcı No. 1 F Plus.....	18
• Coax-Sıyırıcı No. 2.....	19
• Combi Coax-Sıyırıcı No. 3.....	19
• Kablo-Sıyırıcı No. 10.....	20
• Sıyırıcı No 2 Cat.....	21
Çok Yönlü Kablo Sıyırıcılar	22
• Mini-Duo No. 150.....	22
• Duo-Sıyırıcı No. 200.....	22
• Duo-Crimp No. 300.....	23
• Çoklu - Sıyırıcı No. 400.....	24
• Data-Strip No. 30.....	25
• Sıyırıcı No. 100.....	25
Alet Setleri	26
• Profesyonel - Başlangıç Seti.....	26
• Profesyonel - Crimp Seti.....	27
• Elektrik Tesisat Seti.....	28
Özel aletler	30
• Mini-Solar No. 3.....	30
• Sıyırma Pensesi No. 7 Solar.....	30
• Kablo bıçağı No. 35.....	31
• LSA Sensör No. 40.....	31
• Kablo Kesici H.D. No. 1000.....	32
• Kablo Sıyırıcı No. 25.....	32
YENİ • Kablo Bıçağı No. 4 - 29 Spiral.....	32
• Easy Opener®.....	33
• Multi-Spatula.....	33
Diğerler	34
• Yedek parçalar.....	34
• Satışa yardımcı malzemeler.....	35
• Kablolara genel bakış.....	36
• Uygulama örnekleri.....	38
• Sertifikalar.....	40
• Özel etiketli Aletler.....	41
• Ürünlere genel bakış.....	42



Tarama yaparak
videoya ulaşın!

Ürün sayfalarında
sizi direkt olarak alet
kullanma videolarına
ulaştıran QR kodlarına
ulaşabilirsiniz!

Saygıdeğer destekleriyle



HANDWERKSKAMMER
MÜNSTER



WEICON TOOLS®



WEICON GmbH & Co. KG Kablo soyucular 1967'den beri geniş bir ürün yelpazesini yüksek kalite ile geliştiriyor ve üretiyoruz.

WEICON TOOLS ürünleri dünya çapında yılda 40'dan fazla fuarlar'da sunuyoruz. Bu etkinliklerde, iş süreçlerindeki yenilikleri bize anlatan kullanıcılarla doğrudan bir değişim veya geliştirilmiş WEICON TOOLS için arge çalışmalarında yardımcı olabilirsiniz.

Bu iletişim sayesinde bir süreç ortaya çıkıyor ürün yeniliklerine ve değişikliklere yol açar, böylece bizler Müşteriler için mükemmel kalite'de kablo soyucuları sunabiliriz.

Bizi keşfedin
WEICON TOOLS®



SÜRDÜRÜLEBİLİR
üretim yapıyoruz!

KALITE VE SÜREKLİLİK "MADE IN GERMANY"
YENİLİKÇİ VE GÜVENİLİR!



2020'nin başından bu yana, el aletlerimizin ambalajını değiştirdik ve tamamen plastikten vazgeçtik.

Gelecekte, Münster merkezli aile şirketimizin ambalajı üç farklı boyutta geri sürdürülebilir kartondan olacaktır.



reddot winner 2020



1990 yılından bu yana yüksek kaliteli kablo soyma aletlerinin geliştirilmesi ve üretiminde, Münster yakınlarındaki Ascheberg-Herbern de bulunan Krampe şirketi ile birlikte çalışmaktayız.

En önemli hassiyetimiz üretimdir ve üstün kalite sunmaktır. El aletlerimiz çok kaliteli, çok sayıda sertifikaya sahip olup optimal işlevsellikleri ve uzun ömürlülükleri kullanım kolaylıklarını sunar.



Kablo Soyucu S 4 - 28

- Ful ergonomik ve komple izole
- Kademesiz olarak ayarlanabilme, kullanımı kolay ayar vidası
- Doğru, hızlı ve güvenli sıyırma

Bizi keşfedin
WEICON TOOLS®

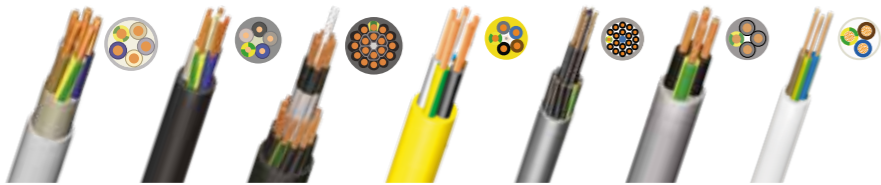

EU.Pat.no. 07114242.6

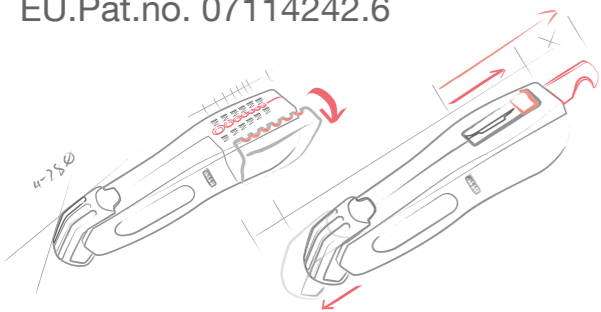

Çalışma aralığı
4 - 28 mm Ø

S 4 - 28 serimiz çok özeldir. Piyasada kıyaslanabileceği başka aletler yoktur. Farklı türleri sayesinde neredeyse tüm uygulama alanına uygun bir kablo soyucu mevcuttur.

Olağanüstü şekli sayesinde ele mükemmel oturur. Bunun ötesinde S 4-28'in gömülebilir bıçağı iş güvenliği alanında bir dönüm noktasıdır.

Gerold Specking
WEICON TOOLS Ürün Müdürü

“

No. S 4 - 28 Multi

Kablo soyma fonksiyonu gövdeye entegredir

- 0,5 ve 6 mm² arasındaki tüm sıradan esnek ve büyük iletkenlerin soyulmasını sağlar

mm	g	mm ²	Ømm	Ürün-No.
145	61	0,5 - 6 (20 - 10 AWG)	4 - 28	50057328



No. S 4 - 28

Geri çekilebilir kancalı bıçak sayesinde güvenli

- Bıçak her iki pozisyonda da sabitlenir

mm	g	mm ²	Ømm	Ürün-No.
145	72	-	4 - 28	50055328



Kablo Soyucu 4 - 28

- Ful ergonomik ve komple izole
- Kademesiz olarak ayarlanabilme, kullanımı kolay ayar vidası
- Doğru, hızlı ve güvenli sıyırma

Bizi keşfedin
WEICON TOOLS®

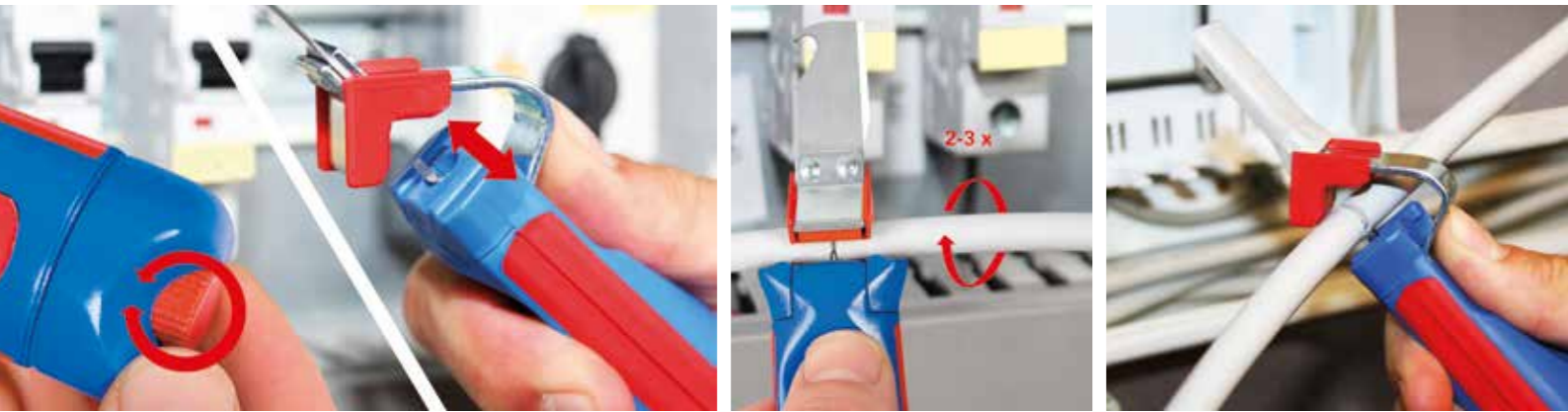

- 1 Ayar vidası
- 2 İç bıçak
- 3 Bıçaklı veya bıçaksız çengel
- 4 Pom parçası
- 5 Koruyucu kapak (bıçağı bulunan kablo soyucularda)
- 6 Kaymayı önleyici 2 bileşenli tutamak
- 7 Kapak

Kablo Soyucu

	mm	g	Ømm	Ürün-No.
No. 4 - 16	140	84	4 - 16	50050116
No. 8 - 27	140	92	8 - 28	50050227
	mm	g	Ømm	Ürün-No.
No. 4 - 28 H	185	98	4 - 28 Kancalı bıçak	50054328
	mm	g	Ømm	Ürün-No.
No. 4 - 28 G	195	104	4 - 28 Düz bıçak	50054428
	mm	g	Ømm	Ürün-No.
No. 28 - 35	170	87	28 - 35	50050435
No. 35 - 50	180	90	35 - 50	50050450



Klasik varyantlar

	mm	g	Ømm	Ürün-No.
No. C 4 - 16	135	67	4 - 16	50053116
No. C 8 - 27	135	69	8 - 28	50053227
No. C 4 - 28	180	80	4 - 28 Kancalı bıçak	50053328



Kablo Soyma Aletleri

Tüm sıradan esnek ve büyük iletkenler için kablo sıyırma aletleri. Özel tarama sistemi kendini otomatik olarak iletken kesimine uygun hale getirir ve bu sayede hızlı ve doğru bir sıyırma ve izolasyon çıkarma işlemi gerçekleşir.

Bizi keşfedin
WEICON TOOLS®



En çok satan
favori ürün

No. 5

Pensenin kilitlenmesi ile
yerden tasarruf sağlanır

- ▶ Otomatik kablo sıyrıcı
- ▶ Ayarlanabilir uzunluk stopajı (5-12mm) sayesinde hassas çalışma imkanı
- ▶ 2 mm Ø'a kadar kolayca erişilebilen entegre yan keski

mm	g	mm²	Ømm	Ürün-No.
170	107	0,2 - 6 (24 - 10 AWG)		51000005

selbst
ist der Mann
Das Do-it-yourself-Magazin

UYGULAMA TESTİ
- Kategori: Tel soyma aletleri -
ÇOK İYİ (1.3)
ÇOK İYİ 2 ürün

TEST KAZANANI

Ausgabe 04/2018
11 Produkte im Test

www.selbst.de



No. 5 Classic

mm	g	mm²	Ømm	Ürün-No.
170	107	0,2 - 6 (24 - 10 AWG)		51003005



No. 6

1000 V
IEC: 60900

1000 volta* kadar gerilim altında çalışma
DIN EN 60900 Normuna uygundur

- ▶ Tam izole edilmiş otomatik kablo sıyırma pensesi
- ▶ Ayarlanabilir uzunluk stopajı (5-12mm) sayesinde hassas çalışma imkanı
- ▶ Pensenin kilitlenmesi ile yerden tasarruf sağlanır

mm	g	mm²	Ømm	Ürün-No.
170	105	0,2 - 6 (24 - 10 AWG)	-	51000006

* Gerilim altında olan donanımlar ile çalışmanın ön koşulu emniyet yalıtımlı araçlar kullanmaktır.
Her zaman yasal hükümleri dikkate alınız ve ilgili güvenlik talimatlarına uyunuz!



Kablo Soyma Aletlerin çalışma alanı:

Dış çap mm	0,1270	0,1430	0,1600	0,1800	0,2020	0,2270	0,2550	0,2860	0,3210	0,3610	0,4050	0,4550	0,5110	0,5730	0,6440	0,7230	0,8120	0,9120	1,0240	1,15	1,29	1,45	1,63	1,83	2,05	2,30	2,59	2,91	3,26	3,67	4,11	4,62	5,19	5,83	6,54	7,35	8,25		
mm² cinsinden kesit	0,0123	0,0161	0,0200	0,0252	0,0320	0,0400	0,0503	0,0646	0,0804	0,1020	0,1280	0,1630	0,2050	0,2590	0,3240	0,4120	0,5190	0,6530	0,8230	1,04	1,31	1,65	2,08	2,63	3,31	4,15	5,26	6,62	8,34	10,6	13,3	16,8	21,2	26,7	33,6	42,4	53,4		
AWG Numarası	36	35	34	33	32	31	30	29	28	27	26	25	24	23	22	21	20	19	18	17	16	15	14	13	12	11	10	9	8	7	6	5	4	3	2	1	0		
Kablo Sıyırma Pensesi No. 5																																							
Kablo Sıyırma Pensesi No. 5 Cl.																																							
Kablo Sıyırma Pensesi No. 6																																							
Kablo Sıyırma Pensesi No. 7-F																																							
Hassas Sıyrıcı S																																							
ESD Hassas Sıyrıcı S																																							
LWL Hassas Sıyrıcı S																																							

Kablo Soyma Aletleri

Tüm sıradan esnek ve büyük iletkenler için kablo sıyırma aletleri. Özel tarama sistemi kendini otomatik olarak iletken kesimine uygun hale getirir ve bu sayede hızlı ve doğru bir sıyırma ve izolasyon çıkarma işlemi gerçekleşir.

Bizi keşfedin
WEICON TOOLS®



No. 7 Magic

Çok yönlü kablo soyma ve izolasyon çıkarma aletien
Pat.no. EP 1 671 407 B1

- İç tesisatta kullanılan farklı bir çok kablo türü için
- Optik uzunluk ölçeği sayesinde hassas çalışma
- 3 mm ø çapına kadar, kolay erişilebilen entegre yan kesici

mm	g	Yuvarlak kablo	mm ²	Ürün-No.
170	217	esnek katı	0,5 - 16 (20 - 6 AWG) 0,5 - 10 (20 - 8 AWG)	51000007



VIDEO



No. 7-F

Tüm düz kabloların soyulması ve izolasyonlarının çıkarılması
Pat.no. EP 1 671 407 B1

- Optik uzunluk ölçeği sayesinde tam doğru uygulama sağlar
- 3 mm ø çapına kadar, kolay erişilebilen entegre yan kesiciye sahiptir

mm	g		mm ²	Ürün-No.
170	220	Düz Kablo	0,75 - 4 (18 - 11 AWG)	51001007



Kablo Soyma Aletlerin çalışma alanı:

Dış çap mm	0,1270	0,1430	0,1600	0,1800	0,2020	0,2270	0,2550	0,2860	0,3210	0,3610	0,4050	0,4550	0,5110	0,5730	0,6440	0,7230	0,8120	0,9120	1,0240	1,15	1,29	1,45	1,63	1,83	2,05	2,30	2,59	2,91	3,26	3,67	4,11	4,62	5,19	5,83	6,54	7,35	8,25			
mm ² cinsinden kesit	0,0123	0,0161	0,0200	0,0252	0,0320	0,0400	0,0503	0,0646	0,0804	0,1020	0,1280	0,1630	0,2050	0,2590	0,3240	0,4120	0,5190	0,6530	0,8230	1,04	1,31	1,65	2,08	2,63	3,31	4,15	5,26	6,62	8,34	10,6	13,3	16,8	21,2	26,7	33,6	42,4	53,4			
AWG Numarası	36	35	34	33	32	31	30	29	28	27	26	25	24	23	22	21	20	19	18	17	16	15	14	13	12	11	10	9	8	7	6	5	4	3	2	1	0			
Kablo Sıyırma Pense No. 5																																								
Kablo Sıyırma Pense No. 5 Cl.																																								
Kablo Sıyırma Pense No. 6																																								
Kablo Sıyırma Pense No. 7 Magic																																								
Kablo Sıyırma Pense No. 7-F																																								
Hassas Sıyırıcı S																																								
ESD Hassas Sıyırıcı S																																								
LWL Hassas Sıyırıcı S																																								

Kablo Soyma Aletleri

Tüm sıradan esnek ve büyük iletkenler için kablo sıyırma aletleri. Özel tarama sistemi kendini otomatik olarak iletken kesimine uygun hale getirir ve bu sayede hızlı ve doğru bir sıyırma ve izolasyon çıkarma işlemi gerçekleşir.

Bizi keşfedin
WEICON TOOLS®



Dünya yeniliği



reddot winner 2020



DBGM 20 2019 107 281.4

Hassas Sıyırıcı S

Hızlı, kolay ve hassas sıyırma iletkenler ve teller

- Sıyırma aralığı 0,12 mm - 0,8 mm (36-20 AWG) arasında
- Tarama sistemi, ilgili iletken kesimine otomatik olarak ayarlanır
- 5-45 mm arası ayarlanabilir. Uzunluk dayanağı sayesinde hassas çalışma
- sağ ve sol elini kullananlar için uygun profesyonel sıyırma teknolojisi



mm	g	Yuvarlak kablo	Ø	Ürün-No.
112	45	esnek masif	0,12 mm - 0,8 mm 0,12 mm - 0,8 mm	51000002



ESD Hassas Sıyırıcı S YENİ

iletkenler ve teller için hızlı ve kolay kaldırma

- elektronik korumalı olarak çalışmak için (ESD işyeri / ESD koruma bölgesi)
- alet DIN EN 61340-5-1 standardına uygundur
- 0,12 - 0,8 mm (36 - 20 AWG) arası sıyırma aralığı
- Tarama sistemi kendini otomatik olarak ilgili iletken kesiminde ayarlar
- ayarlanabilirlik sayesinde hassas çalışma ve 5 - 45 mm arası uzunluk durdurma
- profesyonel sıyırma teknolojisi
- sağ ve sol elini kullananlar için uygundur

ESD = Malzemesi elektrostatik deşarjlara karşı korur

mm	g	Yuvarlak kablo	Ø	Ürün-No.
112	45	esnek masif	0,12 mm - 0,8 mm 0,12 mm - 0,8 mm	51001002



LWL Hassas Sıyırıcı S YENİ

- Hızlı, kolay Fiber optik primerin çıkarılması Kaplama 200 - 250 µm
- birincil kaplamayı çıkarmak için Fiber optik kablolar Ø 0,125 mm
 - Bıçak Ø 0,16 mm, Kablo girişi için delik Ø 0,35 mm
 - ayarlanabilirlik sayesinde hassas çalışma 5 - 45 mm arası uzunluk durdurma
 - profesyonel sıyırma teknolojisi; sağ ve sol elini kullananlar için uygun



mm	g	Kablo Tipi	Ø	Ürün-No.
112	45	Cam elyaf Ø 0,125 mm	Birincil kaplama Ø 0,200 - 0,250 mm	51002002

Fiber optik birincil kaplama
Ø 0,200 - 0,250 mm
(200 - 250 µm)

Cam elyaf
Ø 0,125 mm (125 µm)

Kablo Soyma Aletlerin çalışma alanı:

Dış çap mm	0,1270	0,1430	0,1600	0,1800	0,2020	0,2270	0,2550	0,2860	0,3210	0,3610	0,4050	0,4550	0,5110	0,5730	0,6440	0,7230	0,8120	0,9120	1,0240	1,15	1,29	1,45	1,63	1,83	2,05	2,30	2,59	2,91	3,26	3,67	4,11	4,62	5,19	5,83	6,54	7,35	8,25		
mm² cinsinden kesit	0,0123	0,0161	0,0200	0,0252	0,0320	0,0400	0,0503	0,0646	0,0804	0,1020	0,1280	0,1630	0,2050	0,2590	0,3240	0,4120	0,5190	0,6530	0,8230	1,04	1,31	1,65	2,08	2,63	3,31	4,15	5,26	6,62	8,34	10,6	13,3	16,8	21,2	26,7	33,6	42,4	53,4		
AWG Numarası	36	35	34	33	32	31	30	29	28	27	26	25	24	23	22	21	20	19	18	17	16	15	14	13	12	11	10	9	8	7	6	5	4	3	2	1	0		
Kablo Sıyırma Pensesi No. 5																																							
Kablo Sıyırma Pensesi No. 5 Cl.																																							
Kablo Sıyırma Pensesi No. 6																																							
Kablo Sıyırma Pensesi No. 7-F																																							
Hassas Sıyırıcı S																																							
ESD Hassas Sıyırıcı S																																							
LWL Hassas Sıyırıcı S																																							

Sıyırıcılar

WEICON TOOLS sıyırıcıları farklı birçok kablunun güvenli ve rahat sıyırılmasını sağlarlar.

Çok yönlü kullanılabilen aletler ulaşılması zor yerlerde dahi güvenle kullanılabilir ve her zaman kesin sonuç verir.

Yuvarlak Kablo Sıyırıcı No. 13

Ergonomik sap şekli kayganlığı
önler, güvenli tutuş sağlar

- Tüm sıradan yuvarlak kablolar için
- Ulaşılması zor olan yerlerde dahi düzgün sökme işlemi
- Kesim derinliği ayarı gerekli değildir

mm	g	mm ²	Ømm	Ürün-No.
140	48	-	6 - 13	52000013



Şimdi
uzunluk stoperi
ile

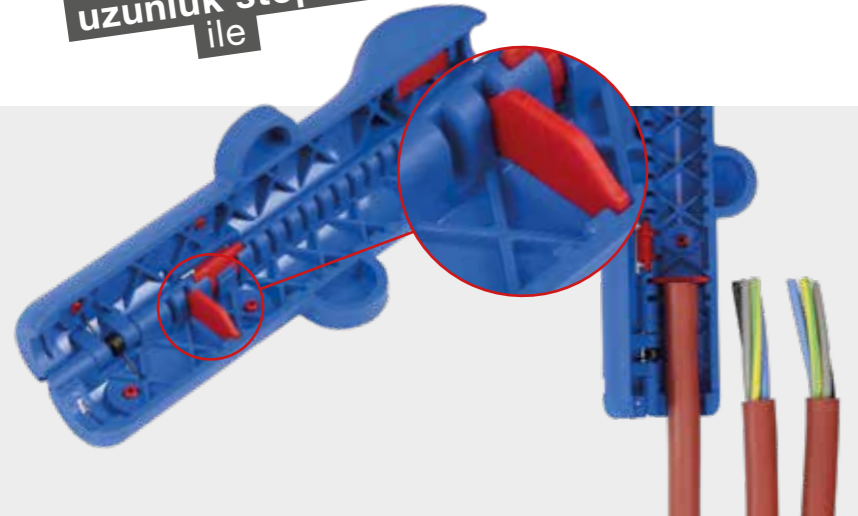

Yuvarlak Kablo Sıyırıcı No. 13 Classic

Ergonomik sap şekli kayganlığı
önler, güvenli tutuş sağlar

- Tüm sıradan yuvarlak kablolar için
- Ulaşılması zor olan yerlerde dahi düzgün sökme işlemi
- Kesim derinliği ayarı gerekli değildir

mm	g	mm ²	Ømm	Ürün-No.
120	44	-	8 - 13	52003013



Quadro-Sıyırıcı No. 16

Çok fonksiyonlu
optimize edilmiş kablo kanalı

- Yuvarlak kesim-boyuna kesit- sıyırma- kesme
- Değiştirilebilir kancalı bıçak her pozisyonda sabitlenir
- Kaymayı önleyici tutamak

mm	g	mm ²	Ømm	Ürün-No.
125	53	0,5 - 6 (20 - 10 AWG)	8 - 13	52000016

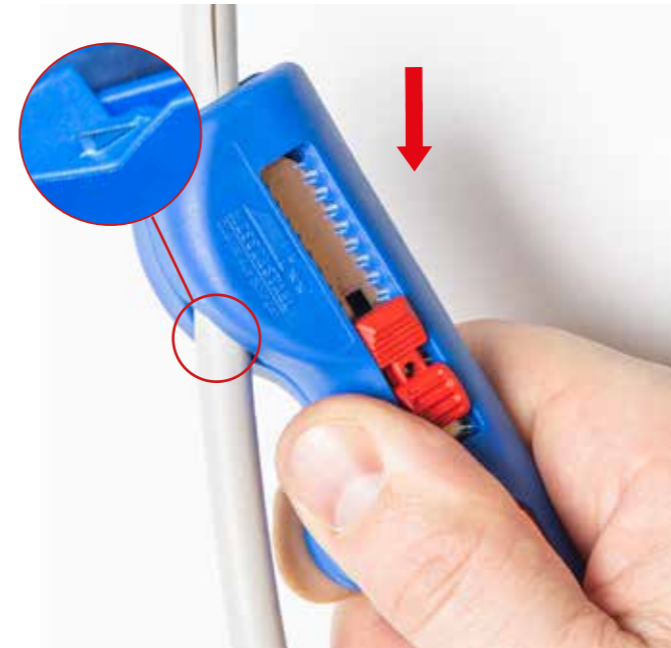

”

"No. 16, 13 ve 10 tasarım şekli sayesinde kullanımı oldukça kolaydır. Öne çıkan sap şekli sayesinde alet ele tam oturur ve kaymadan güvenli bir şekilde kullanılmasına imkan verir.

Bu sayede günlük işler kolaylaşır aynı zamanda güvenlik de artar.

Stephan Krampe
Genel Müdür
Krampe GmbH & Co.KG



Sıyırıcılar

WEICON TOOLS sıyırıcıları farklı birçok kablunun güvenli ve rahat sıyırılmasını sağlarlar.

Çok yönlü kullanılabilen aletler ulaşılması zor yerlerde dahi güvenle kullanılabilir ve her zaman kesin sonuç verir.

Coax-Sıyırıcı No. 1 F Plus

Tek bir işlemle koaksiyel kabloların hızlı bir şekilde soyulması ve sıyırılması işlemine uygundur

- ▶ 11 mm anahtar boyutlu entegre altıgen prizli F konektörlerin yer tasarruflu montajı ve sökülmesi (SW 11)
- ▶ F tipi vidalı tapaları kabloya takmak için kışkaçlı tutacak
- ▶ Değiştirilebilir bıçak kartuşu- uçları, klik sistemi vasıtasıyla



DBGM 20 2017 107 094



mm	g		Ømm	Ürün-No.
125	47	vidalı tapaları için	6,0 - 8,0	52001001
125	47	f- konektör için	6,0 - 8,0	52000001
125	47	vidalı tapaları için	4,0 - 5,0	52002001

*4-5 mm çapında mini koaksiyel kablolar için uygundur.

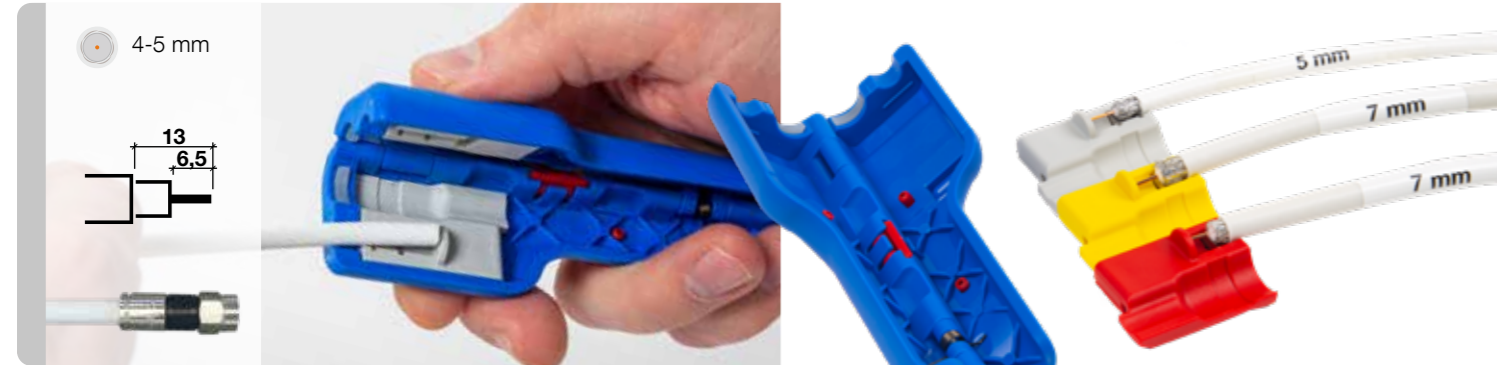

**MODİFE
EDİLMİŞ TASARIM**

Coax-Sıyırıcı No. 2

Ergonomik tasarımı sayesinde oldukça kolay kullanım

- ▶ Tüm sıradan koaksiyel kabloların izolasyonlarının kademeli bir şekilde çıkarılması
- ▶ Kesim derinliğini ayarlamaya gerek yoktur
- ▶ Gövdeye entegre uzunluk ölçüğü (0-17 mm)*

mm	g	mm ²	Ømm	Ürün-No.
110	28	-	4,8 - 7,5	52000002

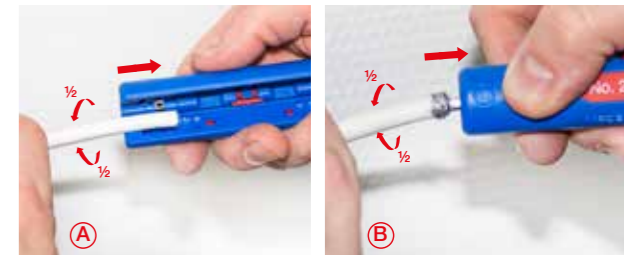
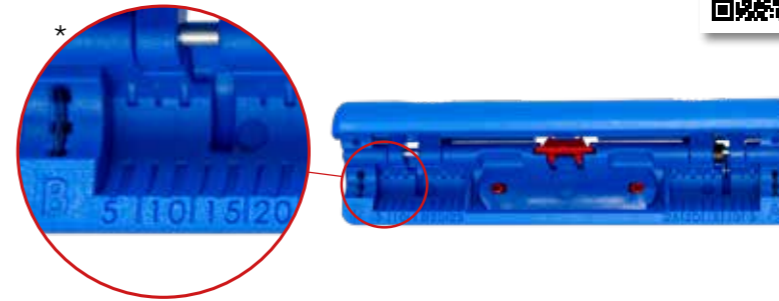

Combi Coax-Sıyırıcı No. 3

Paralel bıçak dizilimi sayesinde daha hızlı sıyırma imkanı

- ▶ Tüm sıradan koaksiyel kabloların izolasyonlarının kademeli bir şekilde çıkarılması
- ▶ Esnek kablolar için de uygundur
- ▶ 8 mm ø çapına kadar, kolay erişilebilen entegre yan kesici

mm	g	mm ²	Ømm	Ürün-No.
125	55	-	4,8 - 7,5	52000003



Sıyırıcılar

WEICON TOOLS sıyırıcıları farklı birçok kablunun güvenli ve rahat sıyırılmasını sağlarlar.

Çok yönlü kullanılabilen aletler ulaşılması zor yerlerde dahi güvenle kullanılabilir ve her zaman kesin sonuç verir.

Kablo-Sıyırıcı No. 10

Veri ve ağ kablolarının kolay ve yer tasarruflu sıyırma

- Özellikle Cat5, Cat6, Cat7, Bükümlü kablo (4,5 - 10 mm Ø) için uygundur
- Ağ çıkışları ve fişleri (3 - 10 cm) arasında istenilen boyuta ayarlanabilen entegre uzunluk stopajı
- Ergonomik sap şekli sayesinde kaymaz ve emniyetli çalışma

mm	g	mm ²	Ømm	Ürün-No.
140	48	-	4,5 - 10	52000010

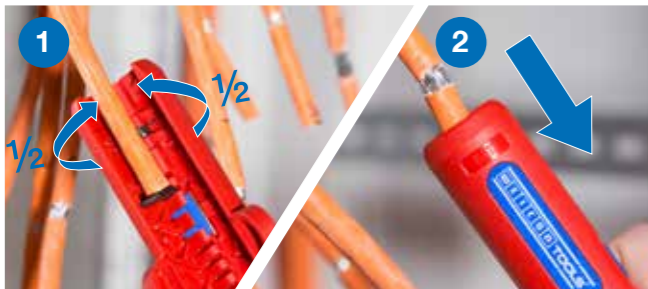

Bizi keşfedin
WEICON TOOLS®



Sıyırıcı No. 2 Cat

4.5-10 mm çapında yalıtımlı PVC veri kabloları (örneğin, Cat5, Cat6, Cat7, çift bükülü kablo) için

- Ergonomik tasarım sayesinde iyi kullanım
- Kesme derinliğini ayarlamak gerekli değildir
- Hassas bıçak ayarı dış yalıtımı en iyi şekilde çıkarır. İkinci bıçakla folyo kalkanı tam ayarlı olarak çizilir ve kolayca çıkarılabilir.

mm	mm ²	Ømm	Ürün-No.	
110	28	-	4,5 - 10	52002002

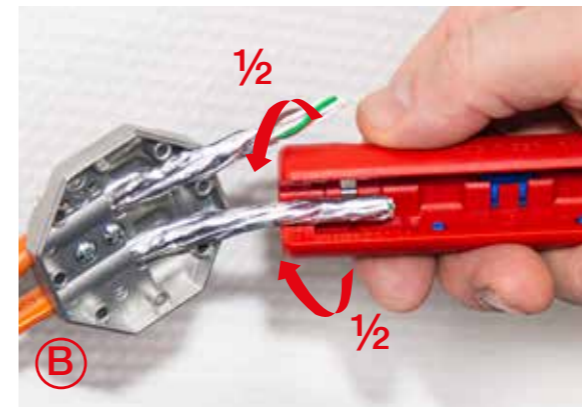
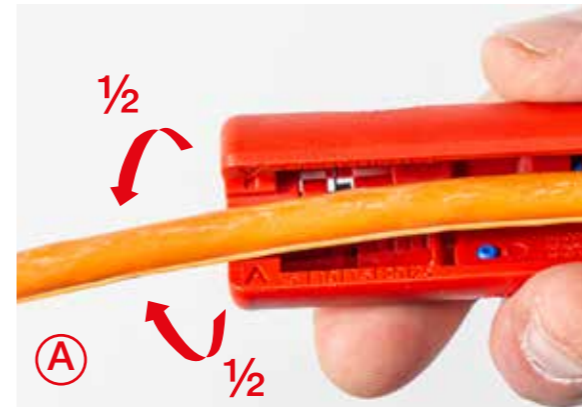

Çok Yönlü Kablo Sıyırıcıları

WEICON TOOLS Çok Yönlü Kablo Sıyırıcılar; Yuvarlak ve uzunlamasına kesim, izolasyon çıkarma ve kesme işlemlerinde kullanılır.

Sadece tek bir alet ile profesyonel bir şekilde soymak ve sıyırarak mümkündür.

Mini-Duo No. 150

Otomatik Sıyırıcı
Hızlı ve kusursuz sıyırma

- Hızlı ve hassas sıyırma
- Entegre uzunluk ölçer sayesinde hassas çalışma imkanı
- 6 mm² ye kadar, kolay erişilebilen entegre yan kesici

mm	g	mm ²	Ømm	Ürün-No.
160	112	0,5 - 6 (20 - 10 AWG)	-	51000150

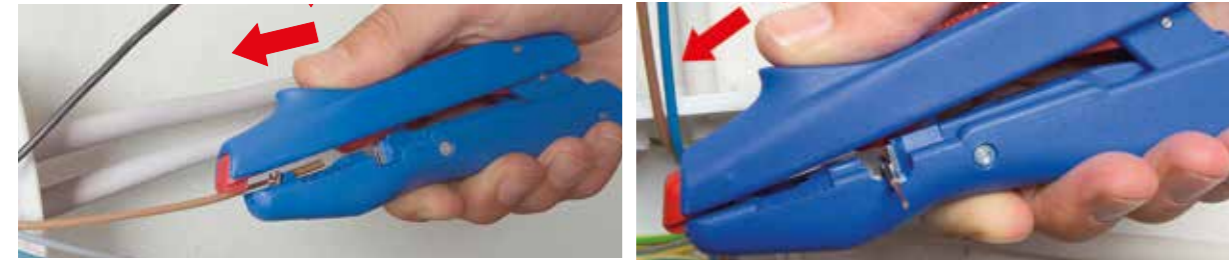

Duo-Crimp No. 300

Sadece bir alet ile
sıyırma ve yüksük sıkma

- 0,5 mm² - 6,0 mm² çaplar arasındaki kabloları sıyırması
- DIN 46228-2 uyarınca krimpleme işlemleri için iki adet sıkma haznesi bulunmaktadır. (0,5 - 2,5 mm² ve 4 - 6 mm²)
- 6 mm² ye kadar kolay erişilebilen entegre yan kesici

mm	g	mm ²	Ømm	Ürün-No.
160	116	0,5 - 6 (20 - 10 AWG)	-	51000300



Duo-Sıyırıcı No. 200

Profesyonel soyma
ve sıyırma

- 0,5 mm² ile 6.0 mm² arası hızlı ve kolay sıyırma
- Soyma: çalışma aralığı 4 - 28 mm Ø
- Gövde içerisinde yedek bıçak bulunmaktadır

mm	g	mm ²	Ømm	Ürün-No.
160	123	0,5 - 6 (20 - 10 AWG)	4 - 28	51000200



Sıyırma ve
Yüksük sıkma



Çok Yönlü Kablo Sıyırıcıları

WEICON TOOLS Çok Yönlü Kablo Sıyırıcılar; Yuvarlak ve uzunlamasına kesim, izolasyon çıkarma ve kesme işlemlerinde kullanılır.

Sadece tek bir alet ile profesyonel bir şekilde soymak ve sıyırmak mümkündür.

Çoklu - Sıyırıcı No. 400

4 özelliği ile çok fonksiyonlu

- Yuvarlak ve uzunlamasına kesim, sıyırma ve kesme
- Ulaşılması zor olan yerlerde dahi düzgün sökme işlemi
- Kilitleme mekanizması sayesinde güvenli ve yerden tasarrufu sağlayan saklama imkanı

mm	g	mm ²	Ømm	Ürün-No.
155	79	0,5 - 6 (20 - 10 AWG)	8 - 13	51000400



VIDEO

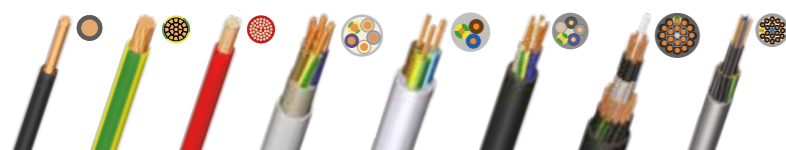

Data-Strip No. 30

İzolasyon kalınlığı göre ayarlanabilen iç bıçak

- Veri kablolarının dış izolasyonlarının çıkarılması
- İletken ve bükümlü tellerin sıyırılması ör. telefon hatları
- Ayarlanabilir uzunluk stopajı sayesinde (3,5 mm 14) hassas sıyırma imkanı
- 8 mm ø çapına kadar, kolay erişilebilen entegre yan kesici

mm	g	mm ²	Ømm	Ürün-No.
125	60	0,05 - 0,5 (0,2 - 0,8 Ø) (30 - 20 AWG)	4 - 10	52000030



Ø 4 - 10 mm

1



2



3

Sıyırıcı No. 100

Soyma ve sıyırma işleri için üniversal bir alet

- İç tesisatda kullanılan farklı birçok kablo türü için
- Tavan ve duvar alanlarında dahi düzgün sökme işlemi
- Yuvarlak ve uzunlamasına kesim mümkün

mm	g	mm ²	Ømm	Ürün-No.
140	74	0,5 - 16 (20 - 6 AWG)	4 - 13	51000100

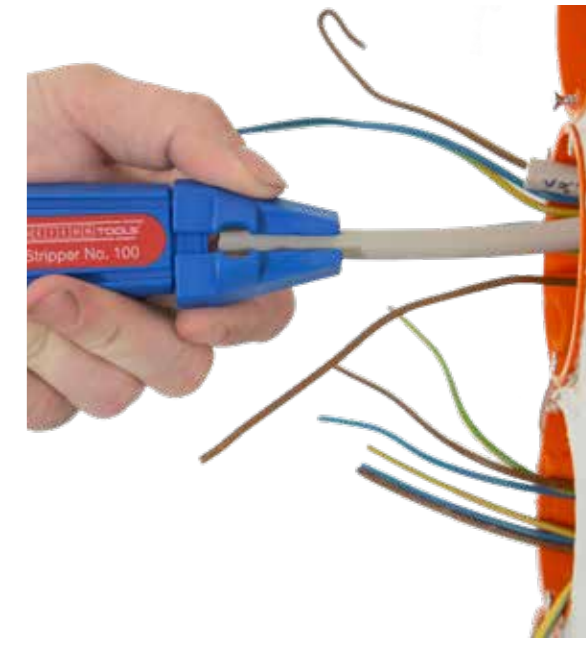

Alet Setleri

Alet setlerimiz ile hemen hemen tüm sektörlerde farklı uygulamaları için uygun çözümler sunmaktayız.

Profesyonel - Başlangıç Seti

İç tesisat için ideal bir alet seçimi

- Kablo Sıyırma Pensesi No. 5
- Coax-Sıyrıcı No. 2
- Kablo Soyucular No. S 4-28
- Yuvarlak Kablo Sıyrıcı No. 13

mm	g	Ürün-No.
Uzunluk x Genişlik x Yükseklik		
255 x 210 x 60	575	52880001

Mükemmel seçim



Profesyonel - Crimp Seti

Yüksüklü kabloların sıkılması için çok yönlü ekipman

- Duo-Crimp No. 300
- Kablo Sıyırma Pensesi No. 7 Magic
- 400 adet kablo ekleme yüksüğü içeren Yüksek kaliteli bölmeli kutu DIN 46228'e uygun olarak (2.5- 0.5 mm²)

mm	g	Ürün-No.
Uzunluk x Genişlik x Yükseklik		
340 x 280 x 55	950	52880002

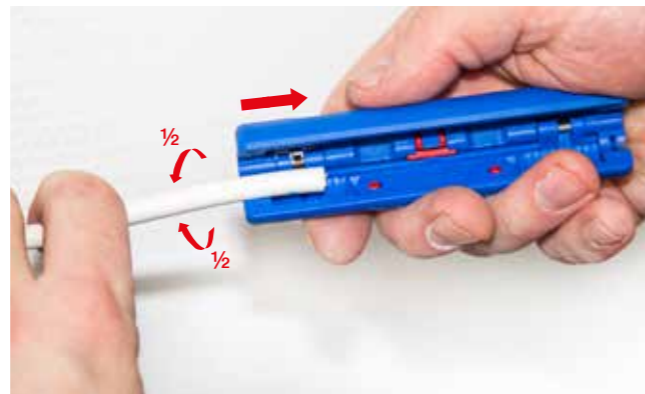

Sıyırma ve Yüksük sıkma



Kutu içinde İzoleli yüksük (DIN 46228)

çap	İçerik	Renk
0,50 mm ²	50	beyaz
0,75 mm ²	100	gri
1,00 mm ²	100	kırmızı
1,50 mm ²	100	siyah
2,50 mm ²	50	mavi

Alet Setleri

Ticaret için sanayi çözümleri:

Elektrik · Isıtma / Sıhhi Tesisat · Müşteri Hizmetleri · Otomotiv ·
Klima · Radyo ve TV · Ev ve Hobi

Elektrik Tesisat Seti 1

- Duo-Crimp No. 300
- Yuvarlak Kablo Sıyırıcı No. 13
- Tel ucu yüksüklerinin profesyonel sıkma işlemleri
- 0,5 - 2,5 mm² ve 4,0 - 6,0 mm² iki sıkıştırma aralığı
- DIN 46228-21: 1992-02 gereksinimlerini karşılar indirim kuvvetleri ile ilgili
- 6 mm²'ye kadar tek kablo için yan kesici
- 0,5 - 6,0 mm²'den sıyırma
- Tüm yaygın yuvarlak kabloların sökülmesi 8 - 13 mm
- sıyırma sıyırma, ör. şube ve bağlantı kutuları

Ürün-No.

52881001



Elektrik Tesisat Seti 3

- Kablo Sıyırma Pensesi No. 5
- Coax-Sıyırıcı No. 2
- 0,2 - 6,0 mm² arası otomatik sıyırma pensesi
- 2 mm'ye kadar tek kablo için yan kesici
- Tanımlı yerleşim boyutları için ayarlanabilir uzunluk durdurma
- Örn. terminalleri Tüm Coaxial kabloların kademeli sıyırma
- Çoklu anahtarlı SAT sistemlerinin kurulumu için ideal
- Gövde içine entegre edilmiş uzunluk ölççeği, örn. F fişi için
- Kesme derinliğini ayarlamak gerekli değildir

Ürün-No.

52881003



Elektrik Tesisat Seti 2

- Kablo Sıyırma Pensesi No. 5
- Kablo Soyucu No. S 4-28
- 0,2 - 6,0 mm² arası otomatik sıyırma pensesi
- 2 mm'ye kadar tek telli yan kesici
- Tanımlanmış yerleşim boyutları için ayarlanabilir uzunluk durdurma örn. WAGO terminalleri
- Çalışma aralığı 4 - 28 mm olan kablo bıçağı
- Yuvarlak ve uzunlamasına kesim için ayarlanabilir iç bıçak
- Kontrol kabinleri yapımı için ideal

Ürün-No.

52881002



Elektrik Tesisat Seti 4

- Kablo Sıyırma Pensesi No. 5
- Yuvarlak Kablo Sıyırıcı No. 13
- 0,2 - 6,0 mm² arası otomatik sıyırma pensesi
- 2 mm'ye kadar tek telli yan kesici
- Ayarlanabilir uzunluk durdurma örn. özel yerleşim boyutları için
- Tüm yaygın yuvarlak kabloların sökülmesi 8 - 13 mm
- Sıyırma sıyırma, ör. şube ve bağlantı kutuları

Ürün-No.

52881004



Özel aletler

Farklı uygulamalardaki gereksinimleri karşılayan özel aletlerimizi kısaca aşağıda bulabilirsiniz. İster büyük çaplı kabloların sıyırılması, ister yüksek gerilim altında çalışmak gibi konularda her zaman WEICON TOOLS ile bir çözüm vardır.

Solar enerjisi için aletler

Mini Solar No. 3

Solar Teknoloji alanında kullanılan tüm sıradan kabloların soyulması ve sıyırılması için özel aletler

- ▶ 1,5 mm² ile 6 mm² arası tüm sıradan solar kabloların hızlıca sıyırılması
- ▶ Ayarlanabilir uzunluk stopajı (6 - 28 mm) sayesinde hassas çalışma imkanı
- ▶ 4 mm² ye kadar kolay erişilebilir entegre yan keski

mm	g	mm ²	Ømm	Ürün-No.
125	58	1,5 - 6 (15 - 9 AWG)	-	52002003



Kablo Sıyırma Pensesi No. 7 Solar

Solar Teknoloji alanında kullanılan tüm sıradan kabloların soyulması ve sıyırılması için özel aletler

- ▶ Otomatik kablo sıyırma pensesi
- ▶ Optik uzunluk ölçüğü (26 mm' ye kadar) sayesinde hassas uygulama
- ▶ 3 mm Ø kadar kolay erişilebilir entegre yan keski

mm	g	mm ²	Ürün-No.
170	218	Solar kablosu 1,5 - 6 (15 - 9 AWG)	51002007



LSA Sensör No. 40

Lehimsiz, vidasız ve soyulmadan uygulama ve aynı anda kablo iletkenlerinin LSA şeritlerine göre kesilmesi için uygundur

- ▶ Katlanabilir çekme kancası ve kilit açma bıçağı dahil
- ▶ 0,35 - 0,9 mm iletken çapı ve 0,7 - 2,6 mm çekirdek çapı için
- ▶ kablo uç konumunu taramak için bir sensöre sahiptir

mm	g	Ømm	Ürün-No.
185	60	0,35 - 0,9	52000040



Kablo bıçağı No. 35

Kesme - sıyırma - Sıkma

- ▶ Daha fazla güvenlik sağlayan 2 bileşenli kollar
- ▶ Yüksek kesme performansı
- ▶ Paslanmaz özel çelikten imal bıçaklar

mm	g	Cu/Al	Cu/Al	Ürün-No.
150	90	<35 mm ²	<50 mm ²	52000035

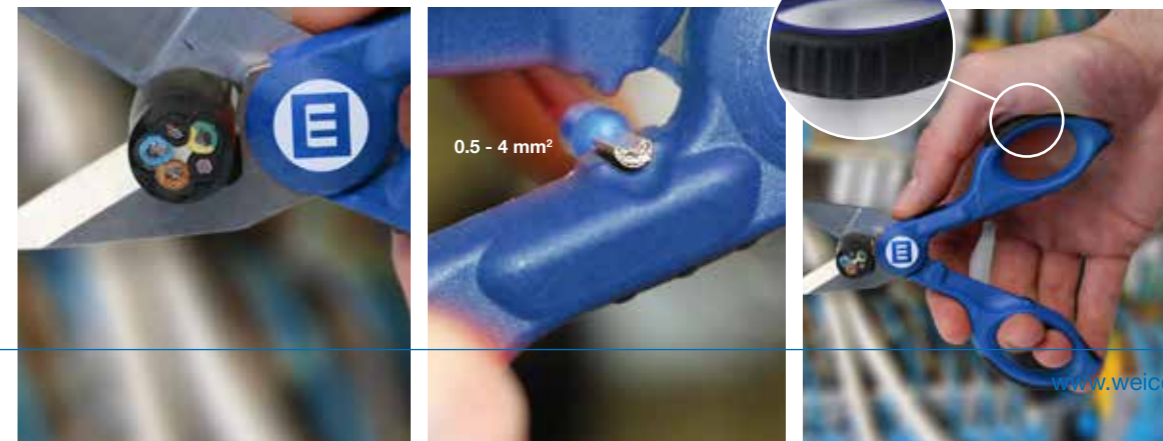

kemer klipsi
güvenlik kutusu
dahildir

Özel aletler

Farklı uygulamalardaki gereksinimleri karşılayan özel aletlerimizi kısaca aşağıda bulabilirsiniz. İster büyük çaplı kabloların sıyırılması, ister yüksek gerilim altında çalışmak gibi konularda her zaman WEICON TOOLS ile bir çözüm vardır.



Kablo Kesici H.D. No. 1000

1000 Volta* kadar gerilim altında çalışma imkanı
DIN EN 60900 Normu uyarınca onaylanmıştır

- Çok katmanlı izole edilmiş kabloların farklı katmanlarının kolayca kesilmesi
- Pabuç şeklindeki bıçak ucu iletkenlerin hasar görmesini önler
- Optimize sap şekli sayesinde iyi kuvvet uygulayabilme

mm	g	Ürün-No.
215	93	51001000

* Gerilim altında olan donanımlar ile çalışmanın ön koşulu emniyet yalıtımlı araçlar kullanmaktır.
0 - 5,0 mm Her zaman yasal hükümleri dikkate alınız ve ilgili güvenlik talimatlarına uyunuz!



Kablo Sıyırıcı No. 25

Rahat uzunlamasına ve dairesel kesim için

- Kapalı bıçak sayesinde güvenli çalışma
- Pabuç şeklindeki bıçak ucu iletkenlerin hasar görmesini önler
- Düşük sıcaklıklarda dahi kolay çalışabilme
- Hassas, dayanıklı, çıkarılabilir döner bıçak

mm	g	mm	mm	Ürün-No.
210	163	>25 mm	0 - 5,0 mm	52000025



Kablo Bıçağı No. 4 - 29 Spiral YENİ

Yumuşak ve Sert kablo yalıtımı için yuvarlak, uzunlamasına ve spiral kesimler.

- 4,5-29 mm Ø arasındaki tüm yaygın yuvarlak kablolar
- Bıçak derinliği rahatlıkla 0-3 mm arasında kilitlenebilir
- 0,1 mm'lik artışlarla hassas şekilde ayarlanabilen döner düğme

mm	g	Ømm	Ürün-No.
140	136	4,5 - 29	52000029



Multi-Spatula



Hassas yüzeylerin
hiçbir tırmalama

- hassas cihazların ve klipsli gövdelerin zarar görmeden açılması ve işlenmesi için kullanılır
- enerji tüketen ESD malzeme karşı korur
- Esnek, cam elyaf takviyeli polyamid
- Yapıştırıcı kalıntılarını kazımak için paslanmaz çelik bıçak

mm	g	iletkenlik direnci	Ürün-No.
180	22	ca. 10 ⁹ Ω	52800000

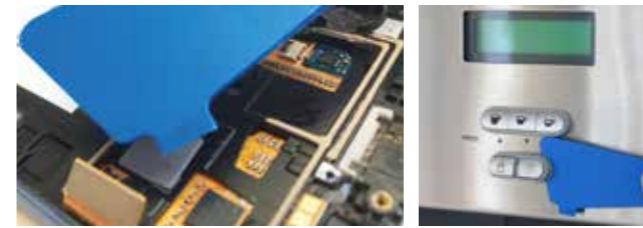

Easy Opener®



Anahtarları, lambaları ve benzer
unsurların gevşetmeleri için idealdir

- Hassas plastik parçaların ve klipsli gövdelerin malzemeye zarar vermeden sökülmesi için özel kaldırma aleti.
- Aynı anda esnek ve stabil
- Farklı malzeme kalınlıklarına sahip 3 farklı kaldırma yüzey

mm	g	Ürün-No.
180	22	52800001

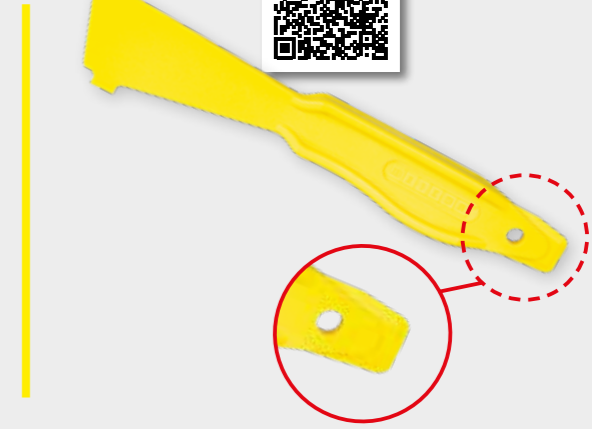

Bizim kendin
yap önerimiz!

Yedek parçalar ve satış yardımcıları

Alet yedek parçaları

Ürün Kodu	Tanım	VPE	
50100002	Kablo Soyucu S-serisi için yedek bıçak İç bıçak	1	
50100001	Kablo Soyucu için yedek bıçak İç bıçak	1	
51100008	No.200 için yedek bıçak İç bıçak	1	
51100002	Yedek Bıçak Seti No. 5/No. 6 2 bıçak + 1 vida	1	
51100006	Yedek Bıçak Seti No.7 Magic 2 bıçak + 4 vida	1	
51100007	Yedek Bıçak Seti No.7-F 2 bıçak + 4 vida	1	
51100005	Yedek Bıçak Seti No.7 Solar	1	
52953030	No. 30 Data-Strip yedek bıçak seti 1 bıçak + ayar vidası	1	
51953020	No. 150/No. 200/No. 300 için yedek bıçak seti	1	
52953020	Dış kılıf kesici No.25 için yedek bıçak Çift taraflı bıçak	1	
52953050	Kablo bıçağı 4-29 spiral için yedek bıçak	1	
52953040	No. 16 için kancalı bıçak 1 kancalı bıçak 1 sürgü + 1 civata	1	
52100008	No.1 F Plus 6/4 için Modül uçları	6	
52100009	No.1 F Plus 6,5/6,5 için Modül uçları	6	
52100010	No.1 F Plus 6/4 için Modül uçları *4-5 mm çapında mini koaksiyel kablolar için uygundur.	6	



Kablo bıçağı standı
50951050

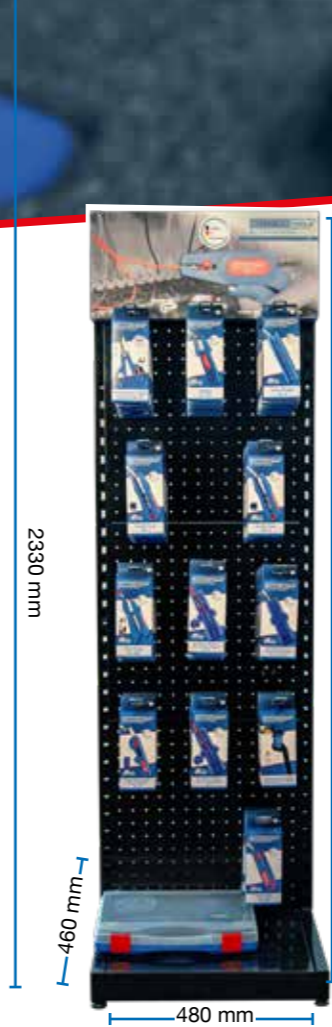

Alet sunum standı
50952000
LED-aydınlıtmalı Alet sunum standı
50952000-LICHT

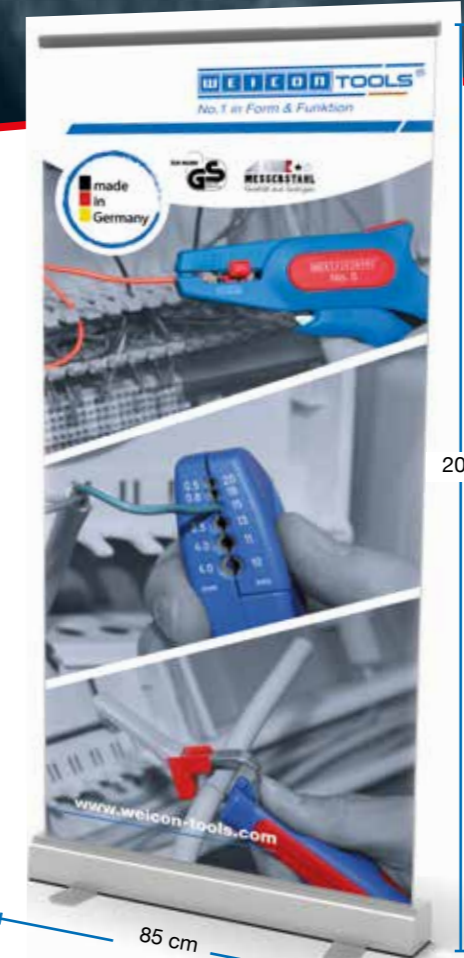

Roll-Up
99951078

Stiker

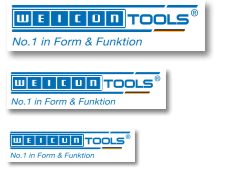

Afiş

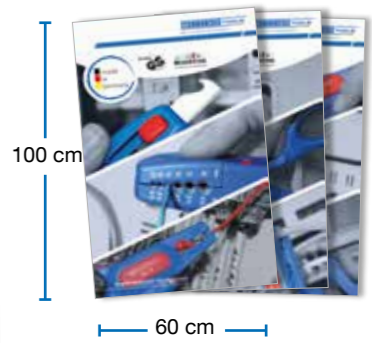

Aletsiz köpük blok
50951199
Örnek: 12x Sıyırıcılar



Aletsiz köpük blok
50951198
Örnek: 6x Kablo soyma aleti

WEICON TOOLS® Kablolara genel bakış

Bu genel bakışta yer alan kablo türleri, aletlerimizin potansiyel kullanımları ile ilgili bir kılavuz sağlamak içindir. Elbette WEICON TOOLS farklı uygulamalarda benzer birçok kablo türü için de kullanılır. Ayrıca uygulama önerileri malzeme, uygulama alanı ve çalışma aralığına bağlıdır. Kablo üreticilerinin kullandıkları farklı malzemelerden dolayı alet tavsiyelerimiz sadece bir öneri niteliğindedir!

Kablo	Tanım	Örnek Tip	Uygulama önerisi Sıyırma	Uygulama önerisi izolasyon çıkarma
	PVC - kaplamalı kablo	(N)YM	Tüm kablo soyucular, No. 13, No. 16, No. 100, No. 200, No. 400, No. 7 Magic	No. S 4 - 28 Multi, No. 5, No. 6, No. 7 Magic, No. 7-F, No. 16, No. 100, No. 400, No. 200
	Düşük mekanik zorlamalara dayanımlı PVC kablo	H05VV-F	Tüm kablo soyucular (çalışma aralığı 4 mm'den sonra), No. 3, No. 200, No. 7 Magic	No. 2, No. 3, No. S 4 - 28 Multi, No. 5, No. 6, No. 7 Magic, No. 7-F, No. 16, No. 100, No. 200, No. 400,
	Hafif mekanik zorlamalara dayanımlı kauçuk kablo	H05RR-F	Tüm kablo soyucular, No. 7 Magic, No. 13, No. 16, No. 100, No. 200, No. 400	No. S 4 - 28 Multi, No. 5, No. 6, No. 7 Magic, No. 7-F, No. 16, No. 100, No. 200, No. 400
	Kauçuk kontrol kabloları	(N)FLGöu	Tüm kablo soyucular, No. 7 Magic, No. 13, No. 16, No. 100, No. 200, No. 400,	No. S 4 - 28 Multi, No. 5, No. 6, No. 7 Magic, No. 7-F, No. 16, No. 100, No. 200, No. 400
	Şantiye kullanımı için PVC kablo	XYMM K3	Tüm kablo soyucular, No. 7 Magic, No. 13, No. 16, No. 100, No. 200, No. 400	No. S 4 - 28 Multi, No. 5, No. 6, No. 7 Magic, No. 7-F, No. 16, No. 100, No. 200, No. 400
	Yağa dayanıklı PVC kontrol kabloları		Tüm kablo soyucular, No. 7 Magic, No. 13, No. 16, No. 100, No. 200, No. 400,	No. S 4 - 28 Multi, No. 5, No. 6, No. 7 Magic, No. 7-F, No. 16, No. 100, No. 200, No. 400
	Yağa dayanıklı PVC kontrol kabloları	73H05VV5-F	Tüm kablo soyucular, No. 7 Magic, No. 13, No. 16, No. 100, No. 200, No. 400,	No. S 4 - 28 Multi, No. 5, No. 6, No. 7 Magic, No. 7-F, No. 16, No. 100, No. 200, No. 400
	PVC Motor bağlantı kabloları	SLM 0,6/1 kV	No. 16, No. 100, No. 200, No. 400,	No. S 4 - 28 Multi, No. 5, No. 6, No. 7 Magic, No. 7-F, No. 16, No. 100, No. 200, No. 400
	Orta mekanik zorlamalara dayanımlı PVC kablo	H05VV-F	Tüm kablo soyucular, No. 7 Magic, No. 13, No. 16, No. 100, No. 200, No. 400	No. S 4 - 28 Multi, No. 5, No. 6, No. 7 Magic, No. 7-F, No. 16, No. 100, No. 200, No. 400
	Tek ve çok damarlı PVC izoleli yüksek akım kabloları	E-YY	No. 25, No. 1000	---
	Alüminyum iletkenli PVC izoleli kablolar	E-AYY	No. 25, No. 1000	---
	PVC izoleli haberleşme kabloları 0.6 mm telli	YYSch	No. 7 Magic	No. 5, No. 6, No. 7 Magic, No. 7-F, Hassas Sıyrıcı S/ESD
	PVC izoleli haberleşme kabloları 0.8 mm telli	YR	No. 7 Magic	No. 5, No. 6, No. 7 Magic, No. 7-F, Hassas Sıyrıcı S/ESD
	Tek damarlı PVC kablo	H05V-U	---	No. S 4 - 28 Multi, No. 5, No. 6, No. 7 Magic, No. 7-F, No. 16, No. 100, No. 200, No. 400
	Çok damarlı PVC kablo	H07V-R	---	No. S 4 - 28 Multi, No. 5, No. 6, No. 7 Magic, No. 7-F, No. 100
	İnce damarlı PVC kablo	H05V-K	---	No. S 4 - 28 Multi, No. 5, No. 6, No. 7 Magic, No. 7-F, No. 16, No. 100, No. 200, No. 300, No. 400, Hassas Sıyrıcı S/ESD
	İnce damarlı iletken PVC kablo	H07V-K	---	No. S 4 - 28 Multi, No. 5, No. 6, No. 7 Magic, No. 7-F, No. 16, No. 100, No. 200, No. 300, No. 400, Hassas Sıyrıcı S/ESD

Kablo	Tanım	Örnek Tip	Uygulama önerisi Sıyırma	Uygulama önerisi izolasyon çıkarma
	PVC ateşleme kablosu (örn. Otomobil endüstrisinde)	AYZL	---	No. 2, No. 3
	Yüksek frekanslı sinyal ve hat iletimi için kullanılan Koaksiyel kablo	RG 59 B/U	No. 1, No. 2, No. 3, No. 100	No. 1, No. 2, No. 3, No. 100
	Koaksiyel kablo (SAT-uyumlu)	2YALGY	No. 1, No. 2, No. 3, No. 100	No. 1, No. 2, No. 3, No. 100
	Özel PVC hoparlör kablosu	26 LFZ-XY	---	No. 7 Magic, No. 7-F
	PVC - ikili iletken	(H)03VH-H	---	No. 7 Magic, No. 7-F
	İkili ve toprak yassı PVC Kablo		No. 7-F	No. 7-F
	Ortalama mekanik zorlamalara dayanımlı kauçuk yassı kablo		No. 7-F	No. 7-F
	Solar kabloları	H1Z2Z2-K	Mini-Solar No. 3, No. 7 Solar	Mini-Solar No. 3, No. 7 Solar
	Yangın alarm sistemleri için kurulum kabloları	JB-Y(ST)Y	No. 2 Cat, No. 10, No. 30	No. 30
	Haberleşme sistemleri için kurulum kabloları	F-vYAY	No. 2 Cat, No. 10, No. 30	No. 30, Hassas Sıyrıcı S/ESD
	Elektronik - kontrol hattı	LiYY	No. 2 Cat, No. 10, No. 30	No. 30, Hassas Sıyrıcı S/ESD
	Endüstriyel elektronik için kurulum kabloları	JE-Y(ST)Y Bd	No. 2 Cat, No. 10, No. 30	No. 30, Hassas Sıyrıcı S/ESD
	Veri hattı kabloları		No. 2 Cat, No. 10, No. 30	No. 30
	Yerel ağları için folyo koruyucu Patch kabloları	LAN 200flex	No. 2 Cat, No. 10, No. 30	No. 30
	Veri kabloları (Cat 7)	LAN 1000	No. 2 Cat, No. 10, No. 30	No. 30
	Daha yüksek ısı direncine dayanımlı kauçuk damarlı iletken	A07RN-R	---	No. 2, No. 3
	Silikon - damarlı iletken	SiF	---	No. 2, No. 3
	Cam elyaf		---	LWL Hassas Sıyrıcı S

WEICON TOOLS® Uygulama örnekleri



FOTOVOLTAİK / GÜNEŞ

Sıyırma Pensesi No. 7 Solar
Otomatik soyma
güneş kabloları



Mini-Solar No. 3
Güneş kablolarını soyma



MUTFAK / YAŞAM

Yuvarlak Kablo Sıyırıcı No. 13
Kablo Bağlantı kutularında
sıyırma işlemi



Kablo Sıyırma Pensesi No. 5
Uygulama Örneği için kare
kodu okutunuz



HOBİ ODASI / ATÖLYE

Duo-Crimp No. 300
Tel uç yüksüklerinin kıvrılması



Çoklu - Sıyırıcı No. 400
Kabloların soyulması ve
izolasyonlarının çıkarılması için



Hassas Sıyırıcı S
İnce iletkenler ve teller için



OTURMA ODASI

Coax-Sıyırıcı No. 1 F Plus
Koaksiyel kabloları soyma



LSA Sensör No. 40
Ağ soketi kurulumu



Sıyırıcı No. 2 Cat
Veri hattının soyulması (örn. CAT 7)



HWR / ELEKTRİK BAĞLANTI ODASI

Kablo Soyucu No. S 4 - 28
Dış kılıfın çıkarılması, örneğin NYM



Kablo Sıyırma Pensesi No. 6
Tüm sıradan esnek ve büyük iletkenler için
kablo sıyırma aletleri



LWL Hassas Sıyırıcı S
Kaplamanın fiber optik kablodan çıkarılması



ISITMA / KLİMA TEKNİK

Kablo Sıyırma Pensesi No. 7 Magic
Kabloların soyulması ve
izolasyonlarının çıkarılması için



Quadro-Sıyırıcı No. 16
Kabloların soyulması ve
izolasyonlarının çıkarılması için



WEICON TOOLS® Sertifikaları



Management
System
ISO 9001:2015
ISO 14001:2015

www.tuv.com
ID 9108636595



Diğer sertifikalar
istek üzerine!



ÖZEL ETIKETLİ Aletler

Aletleri, çok sayıda renk kombinasyonları ile şirketinizin isim veya logo baskısı ile özelleştirme imkanını sunuyoruz.

Ayrıntılı bir teklif sunmaktan mutluluk duyarız!

Kendi markanızı
basabilirsiniz



WEICON TOOLS® Ürnlere genel bakış

KABLO SOYUCULARI



Kablo Soyucu No. S 4 - 28
Ürün-No. 5005328



Kablo Soyucu No. S 4 - 28 Multi
Ürün-No. 5005328

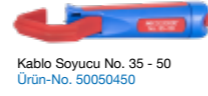

Kablo Soyucu No. 35 - 50
Ürün-No. 50050450

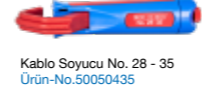

Kablo Soyucu No. 28 - 35
Ürün-No. 50050435



Kablo Soyucu No. 4 - 28 G
Ürün-No. 50054428



Kablo Soyucu No. 4 - 28 H
Ürün-No. 50054328



Kablo Soyucu No. 4 - 16
Ürün-No. 50050116



Kablo Soyucu No. 8 - 27
Ürün-No. 50050227



Kablo Soyucu No. C 4 - 16
Ürün-No. 50053116



Kablo Soyucu No. C 8 - 27
Ürün-No. 50053227



Kablo Soyucu No. C 4 - 28
Ürün-No. 50053328

KABLO SOYMA ALETLERİ



Kablo Sıyırma Pensesi No. 5
Ürün-No. 51000005



Sıyırma Pensesi No. 5 Klasik
Ürün-No. 51003005



Kablo Sıyırma Pensesi No. 6
Ürün-No. 51000006



ESD Hassas Sıyırıcı S
Ürün-No. 51001002



Kablo Sıyırma Pensesi No. 7 Magic
Ürün-No. 51000007



Kablo Sıyırma Pensesi No. 7-F
Ürün-No. 51001007



Hassas Sıyırıcı S
Ürün-No. 51000002



LWL Hassas Sıyırıcı S
Ürün-No. 51002002

SIYIRICILAR



Coax-Sıyırıcı No. 2
Ürün-No. 52000002



Sıyırıcı No. 2 Cat
Ürün-No. 52002002

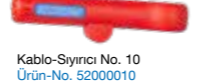

Kablo-Sıyırıcı No. 10
Ürün-No. 52000010

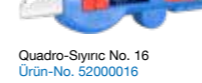

Quadro-Sıyırıcı No. 16
Ürün-No. 52000016



Combi-Coax No. 3
Ürün-No. 52000003



Yuvarlak Kablo Sıyırıcı No. 13
Ürün-No. 52000013



Yuvarlak Kablo Sıyırıcı No. 13 Klasik
Ürün-No. 52000013



Coax-Sıyırıcı No. 1 F Plus f-konnektör için
Ürün-No. 52000001



No. 1 F Plus f-konnektör için
Ürün-No. 52001001



Coax-Sıyırıcı No. 1 F Plus vidalı tapaları için*
* 4-5 mm çapındaki mini koaksiyel kablolar için
Ürün-No. 52002001

Coax-Sıyırıcı No. 1 F Plus.....	s. 18
Coax-Sıyırıcı No. 2.....	s. 19
Çoklu - Sıyırıcı No. 400.....	s. 24
Combi Coax-Sıyırıcı No. 3.....	s. 19
Data-Strip No. 30.....	s. 25
Duo-Crimp No. 300.....	s. 23
Duo-Sıyırıcı No. 200.....	s. 22
Easy Opener.....	s. 33

Elektrik Tesisat Seti 1/2/3/4.....	s. 28
ESD Hassas Sıyırıcı S.....	s. 15
Hassas Sıyırıcı S.....	s. 14
Kablo Bıçağı No. 35.....	s. 31
Kablo Kesici H. D. No. 1000.....	s. 32
Kablo Sıyırıcı No. 25.....	s. 32
Kablo Sıyırıcı No. S 4 - 29 Spiral.....	s. 32
Kablo Sıyırma Pensesi No. 5.....	s. 10

Kablo Sıyırma Pensesi No. 5 klasik.....	s. 11
Kablo Sıyırma Pensesi No. 6.....	s. 11
Kablo Sıyırma Pensesi No. 7 Magic.....	s. 12
Kablo Sıyırma Pensesi No. 7 Solar.....	s. 30
Kablo Sıyırma Pensesi No. 7-F.....	s. 13
Kablo Soyucu No. 28 - 35.....	s. 9
Kablo Soyucu No. 35 - 50.....	s. 9
Kablo Soyucu No. 4 - 16.....	s. 9

ÇOK YÖNLÜ KABLO SIYIRICILARI



Duo-Crimp No. 300
Ürün-No. 51000300



Mini-Duo No. 150
Ürün-No. 51000150



Duo-Sıyırıcı No. 200
Ürün-No. 51000200



Çoklu - Sıyırıcı No. 400
Ürün-No. 51000400



Sıyırıcı No. 100
Ürün-No. 51000100



Data-Strip No. 30
Ürün-No. 52000030

ALET SETLERİ



Profesyonel - Başlangıç Seti
Ürün-No. 52880001



Profesyonel - Crimp Seti
Ürün-No. 52880002



Elektrik Tesisat Seti 1
Ürün-No. 52881001



Elektrik Tesisat Seti 2
Ürün-No. 52881002



Elektrik Tesisat Seti 3
Ürün-No. 52881003



Elektrik Tesisat Seti 4
Ürün-No. 52881004

ÖZEL ALETLER

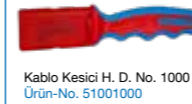

Kablo Kesici H. D. No. 1000
Ürün-No. 51001000



Kablo Sıyırıcı No. 25
Ürün-No. 52000025



LSA Sensör No. 40
Ürün-No. 52000040



Kablo bıçağı No. 35
Ürün-No. 52000035



Mini-Solar No. 3
Ürün-No. 52002003



Sıyırma Pensesi No. 7 Solar
Ürün-No. 51002007



Multi-Spatula
Ürün-No. 52800000

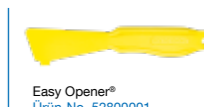

Easy Opener®
Ürün-No. 52800001



Kablo Bıçağı No. 4 - 29 Spiral
Ürün-No. 52000029

Kablo Soyucu No. 4 - 28 G.....	s. 9
Kablo Soyucu No. 4 - 28 H.....	s. 9
Kablo Soyucu No. 8 - 27.....	s. 9
Kablo Soyucu No. C 4 - 16.....	s. 9
Kablo Soyucu No. C 4 - 28.....	s. 9
Kablo Soyucu No. C 8 - 27.....	s. 9
Kablo Soyucu No. S 4 - 28.....	s. 7
Kablo Soyucu No. S 4 - 28 Multi.....	s. 7

Kablo-Sıyırıcı No. 10.....	s. 22
LSA Sensör No. 40.....	s. 31
LWL Hassas Sıyırıcı S.....	s. 15
Mini-Duo No. 150.....	s. 22
Mini-Solar No. 3.....	s. 30
Multi-Spatula.....	s. 33
Profesyonel - Başlangıç Seti.....	s. 26
Profesyonel - Crimp Seti.....	s. 27

Quadro-Sıyırıcı No. 16.....	s. 17
Sıyırıcı No. 100.....	s. 25
Stripper No. 2 Cat.....	s. 21
Yuvarlak Kablo Sıyırıcı No. 13.....	s. 16
Yuvarlak Kablo Sıyırıcı No. 13 Klasik.....	s. 16

WEICON TOOLS®

No. 1 in Form & Funktion



MESSERSTAHL
Qualität aus Solingen



WEICON GmbH & Co. KG
(Headquarters)
Germany
phone +49 (0) 251 9322 0
info@weicon.de

WEICON Middle East L.L.C.
United Arab Emirates
phone +971 4 880 25 05
info@weicon.ae

WEICON Inc.
Canada
phone +1 877 620 8889
info@weicon.ca
www.weicon.ca

WEICON Kimya Sanayi Tic. Ltd. Şti.
Turkey
phone +90 (0) 212 465 33 65
info@weicon.com.tr
www.weicon.com.tr

WEICON Romania SRL
Romania
phone +40 (0) 3 65 730 763
office@weicon.com

WEICON SA (Pty) Ltd
South Africa
phone +27 (0) 21 709 0088
info@weicon.co.za

WEICON South East Asia Pte Ltd
Singapore
phone +65 6710 7671
info@weicon.com.sg

WEICON Czech Republic s.r.o.
Czech Republic
phone +42 (0) 417 533 013
info@weicon.cz

WEICON Ibérica S.L.
Spain
phone +34 (0) 914 7997 34
info@weicon.es

WEICON Italia S.r.L.
Italy
phone +39 (0) 329 235 9592
info@weicon.it

www.weicon-tools.com

Art.-No. 50900001